

# PROXXON

*Utensili con  
carattere!*



*Edizione 2012*



**Prodotti nella più grande fabbrica del mondo di chiavi a bussola**

**e relativi accessori con i procedimenti produttivi più moderni.**

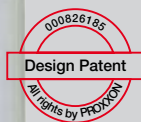

**Ora con espulsione degli utensili agendo sul pulsante.**

Una funzione sensata alla quale ci si abitua rapidamente e volentieri.

**DIN  
ISO**

**Qualità vincente:**

I valori di durezza e coppia massima superano le prescrizioni DIN/ISO. La precisione dimensionale rientra nelle tolleranze consentite.

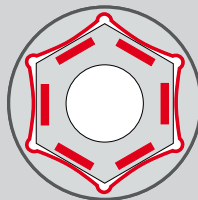

**Il nuovo sistema di trazione Driver:**

La trazione non avviene più sugli spigoli, ma sui fianchi dell'esagono. Trasmissione della forza di gran lunga superiore. Gli spigoli dei dadi non subiscono danni.

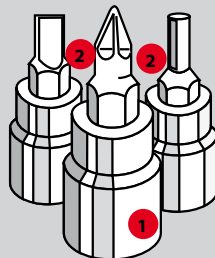

**Tutti gli inserti per avvitare:**

Base in CrV. **1**  
Lame tuttavia in acciaio speciale legato al cromo-silicio-manganese-molibdeno. **2**

Le bussole e gli accessori vengono forgiati in acciaio al cromo-vanadio 31 CrV 3. Durezza passante grazie all'elevato contenuto di carbonio **3**. Lato interno dell'esagono con profonda forgiatura di precisione **4**, affinché perni filettati sporgenti non possano dare fastidio. Benché costruite con pareti molto sottili non si spezzano. La superficie superiore svasata **5** facilita l'inserimento. Nell'attacco quadro quattro alloggiamenti fresati **6** per un sicuro bloccaggio della leva a cricchetto. A partire dalla 19 mm per una maggiore maneggevolezza, le bussole sono tornite sul lato del quadro **7**. Ottimale protezione della superficie: nichelato 2 volte e cromato opaco 1 volta. **8**

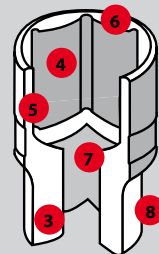

**Impugnatura imperdibile antiolio e antiacido in TPR (gomma termoplastica) con foro per poterla appendere.**



Misura della chiave ben leggibile grazie al sistema di marcatura elettrolitico!

**2 ANNI  
DI GARANZIA**

Pieno utilizzo professionale

Sulle bussole e gli accessori 25 anni di garanzia su materiale e difetti di produzione.

**PROXXON  
INDUSTRIAL**

**Il cuore di un'assortimento di chiavi a bussola:**

**la leva a cricchetto! Ora con espulsione a pulsante degli utensili.**



Forgiata in un solo pezzo (non con testa saldata). ❶  
Meccanismo di espulsione (gli utensili si tolgono premendo un pulsante). ❷  
Dentatura impeccabile, temperata come si deve per una lunga durata. ❸  
Meccanismo di inversione affidabile. Molti denti fanno presa contemporaneamente e trasmettono anche coppie estreme. ❹

Cassetta in lamiera d'acciaio saldata molto robusta.  
Durevole laccatura con polveri epossidiche.  
Robusto inserto in plastica preformata. All'interno del coperchio una tabella indicativa con le filettature da M 1,6 fino a M 24 con relativi diametri, valori di coppia e dimensioni delle chiavi.



**Serie di chiavi a bussola per lavori di meccanica che richiedono forza.  
Da 8 a 34 mm, 29 pezzi.**

Attacco quadro da 1/2" (12,5 mm). Con bussola da 34 mm (M22 in base alla nuova norma ISO). Bussole lunghe per perni filettati particolarmente sporgenti. Bussole speciali per candele da 16 e 21 mm. Rimanente composizione come da raffigurazione.

**NO 23 000**

Impugnatura imperdibile antiolio e antiacido in TPR (gomma termoplastica) con foro per poterla appendere.



## Serie di chiavi a bussola di alta qualità in acciaio al cromo-vanadio 31 CrV 3.

Qui le serie standard in robuste valigette d'acciaio verniciate con polveri.



**La serie completa da 56 pezzi con leve a cricco da 1/4" e da 1/2".**

Chiavi a bussola da 4 a 32 mm. Bussole speciali per candele da 16 e 21 mm. Inserti cacciaviti con attacco quadro per viti ad intaglio, viti a croce, viti Tamper Torx (con foro frontale) e viti a brugola. Chiavi a brugola angolate da 1,25 - 1,5 - 2,0 - 2,5 e 3,0 mm.

Rimanente contenuto come da raffigurazione.

**NO 23 040**



**Serie di chiavi a bussola per automobile con cricco da 1/4" e da 1/2", 27-pezzi.**

Per tutte le viti importanti sull'auto da 6 a 32 mm. Bussole speciali per candele da 16 e 21 mm.

Rimanente contenuto come da raffigurazione.

**NO 23 020**



**Serie compatta con cricco da 3/8".  
Misure da 6 a 24 mm, 24 pezzi.**

Comprese le bussole speciali per candele da 16, 18 e 21 mm.

Rimanente contenuto come da raffigurazione.

**NO 23 110**



**Serie di bussole XZN multidentate da 18 pezzi.**

Per la testata del motore, assi cardanici, assi posteriori. Attacco 1/2" (12,5 mm). Lame da 5 a 14 mm in versione normale (50mm) ed extra lunghe (55mm). Serie di bussole esterne a 12 angoli da 9 a 21 mm.

Rimanente contenuto come da raffigurazione.

**NO 23 296**

**Utensili di alta qualità. Per l'industria, l'officina e il montaggio.**

**Novità:**  
impugnatura con attacco quadro da 1/4".  
Foro quadro da 1/4" nell'impugnatura per  
l'applicazione di un cricco o di una leva a T.



**Serie per meccanica di precisione con cricco da 1/4", 36-pezzi.**

Chiavi a bussola da 4 a 13 mm. Inserti cacciaviti con attacco quadro per viti ad intaglio, viti a croce, viti TORX e viti a brugola. Inoltre 5 chiavi a brugola angolate da 1,25 - 1,5 - 2,0 - 2,5 e 3,0 mm.  
Rimanente contenuto come da raffigurazione.

**NO 23 080**



**Serie per avvitare da 39 pezzi con portainseri magnetico.**

Da utilizzare con il trapano elettrico. Chiavi a bussola 1/4" (6,3 mm) da 4 a 14 mm. 16 inserti esagonali in acciaio speciale legato. Un'adattatore per tipo: per la connessione da esagono a quadro (portainseri magnetico a attacco quadro bussola) e da esagono interno a quadro interno (da leva a cricco a inserto avvitatore). Chiavi a brugola angolate da 1,25 - 1,5 - 2,0 - 2,5 e 3,0 mm. Rimanente contenuto come da raffigurazione.

**NO 23 070**



**Serie speciale bussole TORX da 23 pezzi.**

Bussole TORX con attacco da 1/4" (6,3 mm) da TX 8 fino a TX 30 e Torx esterno da E 4 fino a E 8 (coppia di serraggio fino a 10 Nm). Con attacco quadro da 1/2" (12,5 mm) da TX 40 a TX 60 e Torx esterno da E 10 fino a E 18 (per coppie di serraggio da 25 a 135 Nm). Tre chiavi angolate TX 6, 8 e 10.

Rimanente contenuto come da raffigurazione.

**NO 23 102**



**Serie per avvitare compatta da 1/4". Per modellisti. Da tenere sulla bicicletta per le riparazioni. 28 pezzi.**

Cacciaviti con attacco quadro da 1/4" (6,3 mm) per l'azionamento diretto di bussole. Adattatore per l'uso degli inserti esagonali standard. Inserti in speciale acciaio bonificato (Tamper Torx con Foro frontale). Rimanente contenuto come da raffigurazione.

**NO 23 072**



**Serie speciale per viti a brugola, 18 pezzi.**

Attacco quadro da 1/4" (6,3 mm) e coppia di serraggio fino a 25 Nm nelle dimensioni da 2 a 6 mm.

Attacco quadro da 1/2" (12,5 mm) e coppia di serraggio da 25 a 210 Nm: dimensioni da 6 a 14 mm (versione corta 55 mm) e da 5 a 12 mm (versione lunga 100 mm).

Rimanente composizione come da raffigurazione.

**NO 23 100**

**Nota bene:** La nostra serie di inserti speciali (da 75 pezzi) viene descritta dettagliamente a pag. 26 di questo catalogo.



**La alternativa: 6 serie di chiavi a bussola sensatamente composte in compatte valigette di materia plastica. Indistruttibili,**

**con chiusura a scatto e stabile vassoio preformato. Ogni pezzo si può facilmente sfilare con due dita. Non si incastra nulla!**

**PROXXON**

**INDUSTRIAL**



Ora con bussola da 34 mm  
(nuova norma ISO per M 22).

**Serie completa**  
**Con leva a cricco da 1/4" e da 1/2". 65 pezzi.**

Bussole da 4 a 34 mm. Bussole per candele da 16 e 21 mm. Inserti per avvitare con attacco quadro per viti ad intaglio, viti a croce, viti TORX e viti a brugola (chiavi angolate). Misure 1,25 – 1,5 – 2,0 – 2,5 e 3,0 mm. 4 prolunghe, 1 impugnatura per avvitare con attacco quadro, 2 snodi cardanici.

Rimanente contenuto come da raffigurazione a sinistra.

**NO 23 286**

Composizione e disegno  
copyright by PROXXON.

**Serie completa con leve a cricco da 1/4" e 1/2". 65-pezzi.**  
**Dimensioni in pollici.**



Chiavi a bussola da 5/32" a 1 3/8". Bussole per candele da 5/8" e 13/16". Inserti cacciaviti con attacco quadro per viti a taglio, croce, Tamper Torx (con foro frontale) e brugola. 5 chiavi a brugola angolate da 0,05" fino a 1/8". 4 prolunghe. 2 snodi cardanici. Impugnatura con attacco quadro. Rimanente contenuto come raffigurato.



**NO 23 294**

**Per dimensioni in pollici da 5/32" a 1 3/8".**

**Serie compatta**  
**con leva a cricco da 3/8".**



**Serie compatta**  
**con leva a cricco da 3/8". 44 pezzi.**

Bussole da 6 a 24 mm. Bussole profonde da 10 a 17 mm (per perni filettati molto sporgenti). Bussole speciali per candele da 16, 18 e 21 mm. Inserti per avvitare con attacco quadro per viti a brugola (4 – 10 mm) e viti TORX (20 – 40). 2 prolunghe. Snodo cardanico. Chiavi a brugola misure 1,25 – 1,5 – 2,0 – 2,5 e 3,0 mm.

Rimanente contenuto come da raffigurazione.

**NO 23 282**

**Con la robusta, asimmetrica leva a cricco per impiego pesante. Meccanismo di espulsione delle bussole tramite pulsante: una sensata soluzione alla quale ci si abitua volentieri.**

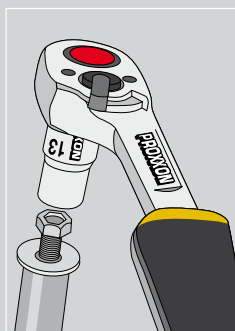

**2 ANNI  
DI GARANZIA**

Pieno utilizzo professionale!

Sulle bussole e gli accessori **25 anni di garanzia** su materiale e difetti di produzione.

La forma asimmetrica consente una migliore visuale operativa.



Dentatura impeccabile e affidabile meccanismo di inversione. Diversi denti ingranano contemporaneamente e trasmettono anche coppie estreme.



**Serie speciale con bussole profonde  
20 pezzi.**



**Con attacco quadro da 1/4" (6,3 mm)**

(per coppie di serraggio inferiori a 25 Nm): bussole esagonali per SW 4 – 5 – 5,5 – 6 – 7 – 8 – 9 – 10 – 11 e 12 mm.

**Con attacco quadro da 1/2" (12,5 mm)**

(per coppie di serraggio sopra a 25 Nm): 13 – 14 – 15 – 16 – 17 – 18 – 19 – 21 – 22 e 24 mm. Tutti i pezzi cromati opachi e con marcatura ben leggibile.

Rimanente contenuto come da raffigurazione.

**NO 23 292**

**Serie per meccanica di precisione con leva a cricco da 1/4": 49 pezzi.**



Bussole da 4 – 13 mm. Bussole profonde da 6 – 10 mm (per perni filettati molto sporgenti). Inserti cacciaviti con attacco quadro per viti ad intaglio, viti a croce, viti TORX e viti a brugola. Inserti per TORX esterno da 4 a 8, snodo cardanico, 2 prolunghe. Impugnatura per avvitare con attacco quadro. Inoltre 5 chiavi a brugola da 1,25 – 1,5 – 2,0 – 2,5 e 3,0 mm.

Rimanente contenuto come da raffigurazione.

**NO 23 280**

**Assortimento speciale da 41 pezzi  
per viti torx e a brugola**



**Con attacco quadro da 1/4" (6,3 mm)**

(per coppie di serraggio fino a 25 Nm). Bussole per viti a brugola da 2 a 6 mm, per viti Tamper Torx da TX8 a TX40 (con foro frontale) nonché inserti per Torx esterno da E4 a E8.

**Con attacco quadro da 1/2" (12,5 mm)**

(per coppie di serraggio da 25 a 210 Nm): Bussole per viti a brugola da 7 a 14 mm (versione corta da 55 mm) e da 6 a 12 (versione lunga 100 mm), per viti Torx da TX45 a TX60 (versione corta) e per Torx esterno da E10 a E18. Inoltre 5 chiavi a brugola angolate da 1,25 – 1,5 – 2,0 – 2,5 e 3,0 mm.

Rimanente contenuto come da raffigurazione.

**NO 23 290**

## La valigia utensili per auto

(difficile trovarne una migliore).

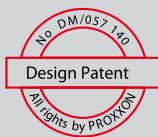

### PROXXON INDUSTRIAL

Serie di chiavi combinate da 12 pezzi. In acciaio CrV, a norma DIN 3113.

### PROXXON INDUSTRIAL

Chiavi a bussola e accessori in acciaio CrV, a norma DIN 899.

### PROXXON INDUSTRIAL

Leva a cricco reversibile con meccanismo di sblocco.

Valigia in materiale plastico indistruttibile a prova di benzina e acidi.





Pinza poligrip  
a cerniera passante.



Cacciaviti FLEX-DOT.

Con impugnatura ergonomica arrotondata in materiale bicomponente e inserti flessibili che consentono un lavoro continuo senza affaticamento.



Con manico imperdibile in grafite. Impugnatura in materiale biocomponente antisdruccio.



Pinza universale  
in acciaio CrV.



Serie di 8 chiavi a brugola tascabili da 1,5 a 8,0 mm.

## Valigia universale per auto. Con una sensata selezione di utensili di assoluta qualità.

Serie di 12 chiavi combinate: una per misura dalla 6 alla 15, poi la 17 e la 19 mm. Pinza universale Knipex da 180 mm. Pinza poligrip Knipex da 240 mm. Serie di cacciaviti FLEX DOT: uno per misura taglio 8,0 x 1,2 - 5,5 x 1,0 e 3,0 x 0,5 mm croce nr. 2. Inoltre due cacciaviti nani: uno croce nr. 2 e uno a taglio 5,5 x 1,0 mm. Cercafase per auto con cavo e pinzetta (solo per 12 Volt cc.). Chiavi a bussola delle misure 8 - 10 - 12 - 13 - 14 - 15 - 17 - 19 - 22 e 24 mm. Leva a cricco. Snodo cardanico. Una prolunga da 125 e una da 250 mm. Lunga leva a T con attacco scorrevole (per allentare i bulloni delle ruote). Bussole speciali con testata sferica per candele da 16 e 21 mm. Serie di 8 chiavi a brugola tascabili da 1,5 a 8,0 mm. Martello PROXXON da fabbro (300 gr.) Smerigliato su tutti i lati e parzialmente lucidato. Manico imperdibile in grafite (rinforzato in fibra di vetro, impugnatura a componente morbida antisdruccio) Impareggiabile assorbimento delle vibrazioni. Ogni pezzo ha il suo alloggiamento nella pratica valigia in plastica.

NO 23 650

## Pompa universale per aspirazione olio AP12. Per cambiare l'olio in 2 - 3 minuti senza problemi.

Aspira olio motore, gasolio e gasolio per riscaldamento. Portata circa 250 litri/ora (con tubo di aspirazione da 1/2"). La portata si riduce a circa 3 litri/minuto quando si utilizza la sonda (temperatura olio 40 gradi). Cavo di alimentazione da 200 cm di lunghezza con pinze per i poli della batteria. Bocchettone portagomma in entrata e in uscita per tubi da 1/2". In dotazione una sonda (lunga 800 mm circa, diametro esterno 6 mm) da inserire nell'astuccio dell'astina dell'olio con collegamento fisso tramite tubo retinato. Tubo di scarico trasparente da 1/2", lunghezza 150 cm circa. Cassa in POLYAMID rinforzato in fibra di vetro, dimensioni circa 120 x 90 x 90 mm. Peso circa 1,4 kg.

NO 25 262



### Nota bene:

La sonda per aspirazione olio è idonea per tutte le vetture con astuccio astina. Olio da almeno 6 mm di diametro su tutta la lunghezza. Nella maggior parte delle auto è così! Chiedete alla Vostra officina di fiducia.

**1/4"**  
6,3 mm

**Leva a cricco, chiavi a bussola, e relativi accessori per**

**la meccanica fine. In acciaio al Cromo Vanadio 31 CrV 3.**

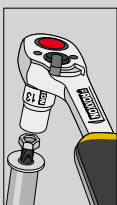

**Leva a cricco da 1/4" robusta!**

Dentatura impeccabile: diversi dei 45 denti fanno presa contemporaneamente e trasmettono coppie di serraggio estreme. Leva di inversione da destra a sinistra. Meccanismo di sblocco: espulsione delle bussole semplicemente premendo un pulsante. Testa e leva forgiati in un solo pezzo in acciaio al CrV, nichelati 2 volte e cromati opachi. Impugnatura in TPR (gomma termoplastica) con pratico foro per appendere.

**NO 23 330**

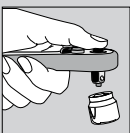

**Leva a cricco 2000 da 1/4". Estremamente piatta!**

Pratica impugnatura ergonomica in HYTREL della Du Pont con foro per appenderla. Preciso azionamento del cricco con 44 denti per una lunga durata ed elevati valori di coppia. Meccanica del cricco di precisione per una lunga durata ed elevati valori di coppia. Leva per l'inversione da destra a sinistra. Meccanismo di sblocco: espulsione delle bussole premendo un pulsante.

**NO 23 170**

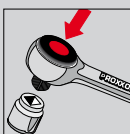

**Leva a cricco standard da 1/4". Collaudata in innumerevoli esemplari prodotti!**

Inversione del senso di rotazione direttamente sul meccanismo del cricco. Diversi dei 52 denti fanno presa contemporaneamente e trasmettono coppie di serraggio estreme. Meccanismo di espulsione: le bussole si sbloccano premendo un pulsante. Testa e leva forgiati in un solo pezzo in acciaio CrV, nichelato 2 volte e cromato opaco. Impugnatura in TPR (gomma termoplastica) con pratico foro per appendere.

**NO 23 092**

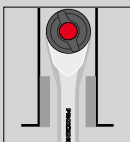

**Leva a cricco ROTARY da 1/4". Funge da avvitatore ad angolo ruotando l'impugnatura!**

Ruotando l'impugnatura si può arrivare al punto di presa della leva a cricco. Pochi millimetri di spazio per muovere la leva sono poi sufficienti per allentare o bloccare. Quando la vite si è liberata basta la sola rotazione dell'impugnatura. Meccanismo a dentatura fine (52 denti) con inversione del senso di rotazione. Sblocco delle bussole tramite pulsante. A pagina 17 ne trovate una esatta descrizione.

**NO 23 082**



**Leva a T da 1/4" con attacco scorrevole**

dimensione

articolo  
NO

100mm

23 704



**Prolunga da 1/4"**

50mm

23 707

100mm

23 708

150mm

23 705



**1/4" flexible extension**

150mm

23 706



**Snodo cardanico da 1/4"**

23 709



**Portainseri magnetico da 1/4" per bits esagonali con esagono interno ed esterno. Ideale per lavorare con avvitatori e trapani sia elettrici che a batteria.**

23 703



**Adattatore per trapani da 1/4" esagonale per chiavi a bussola 1/4".**

23 700



**Impugnatura con attacco da 1/4"**  
con quadro, lunghezza 140 mm

140mm

23 702



**Adattatore da 1/4" per inserti esagonali ①**  
(DIN 3126) da quadro interno a esagono interno

23 780

**Adattatore da 1/4" ②**  
da quadro interno 1/4" a quadro esterno da 3/8"

23 782

**Adattatore da 1/4" ③**  
da quadro esterno 1/4" a esagono esterno da 1/4"

23 701



**Chiavi a bussola da 1/4"**  
Prodotte in acciaio CrV. Lunghezza totale 25 mm.

4 mm	23 710
4,5 mm	23 711
5 mm	23 712
5,5 mm	23 713
6 mm	23 714
6,5 mm	23 715
7 mm	23 716
8 mm	23 718
9 mm	23 720
10 mm	23 722
11 mm	23 724
12 mm	23 726
13 mm	23 728
14 mm	23 729



**Chiavi a bussola profonde da 1/4"**  
Per perni filettati sporgenti. Prodotte in acciaio CrV. Lunghezza totale 50 mm.

4 mm	23 767
5 mm	23 768
5,5 mm	23 769
6 mm	23 770
7 mm	23 772
8 mm	23 774
9 mm	23 776
10 mm	23 778
11 mm	23 777
12 mm	23 775
13 mm	23 779
14 mm	23 773



**Inserti da 1/4" per viti a brugola, 33 mm**  
Esagono in acciaio al cromo-silicio -manganese-molibdeno.  
Base in acciaio CrV.

HX 2 mm	23 744
HX 2,5 mm	23 746
HX 3 mm	23 743
HX 4 mm	23 745
HX 5 mm	23 747
HX 6 mm	23 749
HX 8 mm	23 751



**Bussole da 1/4" per TORX-esterno, 33 mm**  
Prodotte in acciaio CrV. Lunghezza totale 25 mm.

E 4	23 788
E 5	23 790
E 6	23 792
E 7	23 793
E 8	23 794
E10	23 796



**Inserti attacco 1/4" -impronta TTX**  
(Tamper Torx con foro), 33 mm  
Per viti TX e TTX. Lama in acciaio al cromo-silicio-manganese-molibdeno,  
bussola in acciaio CrV.

TTX 5	23 755
TTX 6	23 752
TTX 8	23 753
TTX 10	23 754
TTX 15	23 756
TTX 20	23 758
TTX 25	23 760
TTX 27	23 761
TTX 30	23 762
TTX 40	23 764



**Inserti da 1/4" per viti a taglio, 33 mm**  
Lama in acciaio al cromo-silicio-manganese -molibdeno. Base in acciaio CrV.

FD 4 mm	23 737
FD 5,5 mm	23 739
FD 7 mm	23 741
FD 8 mm	23 742



**Inserti da 1/4" per viti a croce, 33 mm**  
Lama in acciaio al cromo-silicio-manganese -molibdeno. Base in acciaio CrV.

PH 1	23 730
PH 2	23 731
PH 3	23 732

**Inserti da 1/4" per viti Pozidrive, 33 mm**  
Lama in acciaio al cromo-silicio-manganese -molibdeno. Base in acciaio CrV.

PZ 1	23 733
PZ 2	23 735

**3/8"**  
10 mm

**Leva a cricco, chiavi a bussola, e relativi accessori per la  
meccanica fine. In acciaio al Cromo Vanadio 31 CrV 3.**

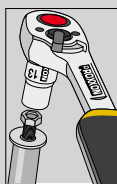

**Leva a cricco da 3/8" robusta!**

Dentatura impeccabile: diversi dei 54 denti fanno presa contemporaneamente e trasmettono coppie di serraggio estreme. Leva di inversione da destra a sinistra. Meccanismo di sblocco: espulsione delle bussole semplicemente premendo un pulsante. Testa e leva forgiati in un solo pezzo in acciaio al CrV, nichelati 2 volte e cromati opachi. Impugnatura in TPR (gomma termoplastica) con pratico foro per appendere.

**NO 23 332**

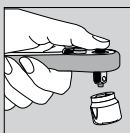

**Leva a cricco 2000 da 3/8". Estremamente piatta!**

Pratica impugnatura ergonomica in HYTREL della Du Pont con foro per appenderla. Preciso azionamento del cricco con 44 denti per una lunga durata ed elevati valori di coppia. Meccanica del cricco di precisione per una lunga durata ed elevati valori di coppia. Leva per l'inversione da destra a sinistra. Meccanismo di sblocco: espulsione delle bussole premendo un pulsante.

**NO 23 180**

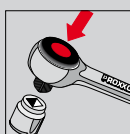

**Leva a cricco standard da 3/8". Collaudata in innumerevoli esemplari prodotti!**

Inversione del senso di rotazione direttamente sul meccanismo del cricco. Diversi dei 52 denti fanno presa contemporaneamente e trasmettono coppie di serraggio estreme. Meccanismo di espulsione: le bussole si sbloccano premendo un pulsante. Testa e leva forgiati in un solo pezzo in acciaio CrV, nichelato 2 volte e cromato opaco. Impugnatura in TPR (gomma termoplastica) con pratico foro per appendere.

**NO 23 094**

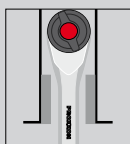

**Leva a cricco ROTARY da 3/8". Funge da avvitatore ad angolo ruotando l'impugnatura!**

Ruotando l'impugnatura si può arrivare al punto di presa della leva a cricco. Pochi millimetri di spazio per muovere la leva sono poi sufficienti per allentare o bloccare. Quando la vite si è liberata basta la sola rotazione dell'impugnatura. Meccanismo a dentatura fine (52 denti) con inversione del senso di rotazione. Sblocco delle bussole tramite pulsante. A pagina 17 ne trovate una esatta descrizione.

**NO 23 083**



**Prolunga da 3/8" con attacco scorrevole**

Dispone di adattatore da 3/8" quadro esterno a quadro interno da 1/2".

dimensione

articolo  
NO

200 mm

23 558



**Prolunga da 3/8"**

75 mm  
150 mm

23 554  
23 556



**Snodo cardanico da 3/8"**

23 560



**Adattatore da 3/8"**

Da 3/8" quadro interno a 1/4" quadro esterno (pezzo scorrevole per prolunga da 1/4").

23 564



**Adattatore da 3/8"**

Da quadro interno 3/8" a quadro esterno da 1/2" (pezzo scorrevole per prolunga da 1/2").

23 566



**Adattatore per trapani da 1/4" esagonale per chiavi a bussola 3/8"**

23 562



**Chiave a bussola per candele attacco 3/8"**

con inserto in TPR (gomma termoplastica) per tenere ferma la candela. Lunghezza 64 mm.

16 mm  
18 mm

23 550  
23 551



**Chiave a bussola per candele attacco 3/8" per esagoni e doppi esagoni (Bi-HEX)**

Esecuzione particolarmente snella (Ø 20 mm). Con inserto in TPR (gomma termoplastica) per tenere ferma la candela. Lunghezza 64 mm.

21 mm  
14 mm

23 552  
23 553



**Chiavi a bussola da 3/8"**  
Prodotte in acciaio CrV.

dimensione	articolo NO
6 mm	23 500
7 mm	23 502
8 mm	23 504
9 mm	23 506
10 mm	23 508
11 mm	23 510
12 mm	23 512
13 mm	23 514
14 mm	23 516
15 mm	23 518
16 mm	23 520
17 mm	23 522
18 mm	23 523
19 mm	23 524
21 mm	23 526
22 mm	23 528
24 mm	23 530



**Chiavi a bussola profonde da 3/8"**  
per perni filettati sporgenti.  
Prodotta in acciaio CrV.  
Lunghezza totale 46 mm.

8 mm	23 532
9 mm	23 534
10 mm	23 536
11 mm	23 538
12 mm	23 540
13 mm	23 542
14 mm	23 543
15 mm	23 544
17 mm	23 546
18 mm	23 548
19 mm	23 549
22 mm	23 545
24 mm	23 547

Come sopra, lunghezza totale 64 mm.



**Inserti da 3/8" per viti a brugola,  
lunghezza 50 mm**  
Lama in acciaio al cromo-silicio-manganese-  
molibdeno. Base in acciaio CrV.

HX	4 mm	23 575
HX	5 mm	23 576
HX	6 mm	23 578
HX	7 mm	23 579
HX	8 mm	23 580
HX	10 mm	23 581



**Inserti da 3/8" per viti TORX  
lunghezza 50 mm**  
Esagono in acciaio al cromo-silicio-manganese-  
molibdeno. Base in acciaio CrV.

TX 10	23 583
TX 20	23 584
TX 25	23 585
TX 27	23 586
TX 30	23 587
TX 40	23 588
TX 45	23 589
TX 50	23 590



**Inserti da 3/8" per viti a taglio**  
Lama in acciaio al cromo-silicio-manganese-  
-molibdeno. Base in acciaio CrV.

FD	4 mm	23 591
FD	5,5 mm	23 592
FD	8 mm	23 593

**Inserti da 3/8" per viti a croce**  
Lama in acciaio al cromo-silicio-manganese-  
-molibdeno. Base in acciaio CrV.

PH 1	23 594
PH 2	23 595
PH 3	23 596



**PROXXON da 30 anni produce utensili elettrici di precisione.**

Oltre 50 utensili nel sistema MICROMOT. Dall'incisore GG12 grande come una penna a sfera e che pesa solo 100 grammi al tornio di precisione PD 400 (peso 40 Kg.)

Per il sistema MICROMOT è disponibile un catalogo a parte di 60 pagine.

Potete richiederlo gratuitamente alla

**PROXXON GmbH**  
Industriepark Region Trier • Dieselstraße 3 - 7  
D-54343 Föhren  
export@proxxon.com



**1/2"**  
12,5 mm

## Leve a cricco, chiavi a bussola, e relativi accessori per la

## meccanica fine. In acciaio al Cromo Vanadio 31 CrV 3.

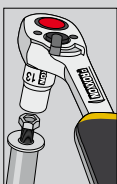

### Leva a cricco da 1/2". Estremamente robusta!

Dentatura impeccabile: diversi dei 52 denti fanno presa contemporaneamente e trasmettono coppie di serraggio estreme. Leva di inversione da destra a sinistra. Meccanismo di sblocco: espulsione delle bussole semplicemente premendo un pulsante. Testa e leva forgiati in un solo pezzo in acciaio al CrV, nichelati 2 volte e cromati opachi. Impugnatura in TPR (gomma termoplastica) con pratico foro per appendere.

**NO 23 334**

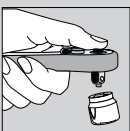

### Leva a cricco 2000 da 1/2". Estremamente piatta!

Pratica impugnatura ergonomica in morbido HYTREL della Dupont con foro per appenderla. Meccanica del cricco di precisione per una lunga durata ed elevati valori di coppia. Leva per l'inversione da destra a sinistra. Meccanismo di sblocco: espulsione delle bussole premendo un pulsante.

**NO 23 190**



### Leva a cricco standard da 1/2". Collaudata in innumerevoli esemplari prodotti!

Inversione del senso di rotazione direttamente sul meccanismo del cricco. Più denti fanno presa contemporaneamente e trasmettono coppie di serraggio estreme. Meccanismo di espulsione: le bussole si sbloccano premendo un pulsante. Testa e leva forgiati in un solo pezzo in acciaio CrV, nichelato 2 volte e cromato opaco. Impugnatura in TPR (gomma termoplastica) con pratico foro per appendere.

**NO 23 096**

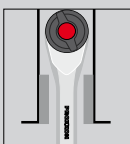

### Leva a cricco ROTARY da 1/2". Funge da avvitatore ad angolo ruotando l'impugnatura!

Ruotando l'impugnatura si può arrivare al punto di presa della leva a cricco. Pochi millimetri di spazio per muovere la leva sono poi sufficienti per allentare o bloccare. Quando la vite si è liberata basta la sola rotazione dell'impugnatura. Meccanismo a dentatura fine (52 denti) con inversione del senso di rotazione. Sblocco delle bussole tramite pulsante. A pagina 17 ne trovate una esatta descrizione.

**NO 23 084**



### 1/2"-Prolunga con attacco scorrevole

serve anche da adattatore da attacco quadro esterno 1/2" a 3/8" interno.

dimensione

articolo  
NO

250 mm

23 457



### 1/2"-Prolunga

64 mm  
125 mm  
250 mm

23 452  
23 454  
23 456



### 1/2"-Adattatore

Da attacco quadro interno 1/2" a quadro esterno da 3/8" (pezzo scorrevole per la prolunga da 3/8")

23 458



### 1/2"-Snodo cardanico

23 450



### Adattatore per trapani da 1/4" esagonale per chiavi a bussola 1/2"

23 460



### Chiave a bussola da 1/2" per candele

Con inserto in TPR (gomma termoplastica) per tenere ferma la candela. Lunghezza 65 mm .  
Come sopra lunghezza 70 mm.

16 mm  
18 mm  
19 mm  
21 mm

23 442  
23 443  
23 445  
23 444

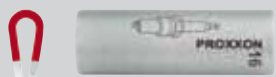

### Chiave a bussola da 1/2" per candele con inserto magnetico.

Un potente magnete permanente regge tenacemente la candela e ne facilita il montaggio. Lunghezza 65 mm.

16mm  
18 mm  
21 mm

23 392  
23 394  
23 396

dimensione  
articolo  
NO



**1/2"-Inserto da 55 mm per viti ad intaglio**

Lama in acciaio al cromo silicio-manganese  
-molybdeno. Base in acciaio CrV.

FD 8 mm 23 462  
FD 10 mm 23 464

**1/2"-Inserto da 55 mm per viti a croce**

Lama in acciaio al cromo-silicio-manganese  
-molibdeno. Base in acciaio CrV.

PH 2 23 470  
PH 3 23 472  
PH 4 23 474



**1/2"-Chiavi a bussola**

A partire da 19 mm tornite dal lato  
dell'attacco quadro. Prodotte in acciaio CrV.

8 mm 23 400  
9 mm 23 402  
10 mm 23 404  
11 mm 23 406  
12 mm 23 408  
13 mm 23 410  
14 mm 23 412  
15 mm 23 414  
16 mm 23 415  
17 mm 23 416  
18 mm 23 417  
19 mm 23 418  
20 mm 23 419  
21 mm 23 420  
22 mm 23 422  
23 mm 23 423  
24 mm 23 424  
27 mm 23 426  
30 mm 23 428  
32 mm 23 430  
34 mm 23 431  
36 mm 23 429



**1/2"-Chiavi a bussola profonde**

Per perni filettati sporgenti.  
Prodotte in acciaio CrV.  
Lunghezza totale 79 mm.

10 mm 23 355  
11 mm 23 356  
12 mm 23 357  
13 mm 23 358  
14 mm 23 359  
15 mm 23 360  
16 mm 23 361  
17 mm 23 362  
18 mm 23 363  
19 mm 23 364  
2 mm 23 365  
22 mm 23 366  
24 mm 23 367

**1/2"-Inserti da 55 mm per viti a brugola**

Esagono in acciaio al cromo-silicio-manganese-  
molibdeno. Base in acciaio CrV.

HX 5 mm 23 476  
HX 6 mm 23 477  
HX 7 mm 23 478  
HX 8 mm 23 479  
HX 10 mm 23 480  
HX 12 mm 23 481  
HX 14 mm 23 482

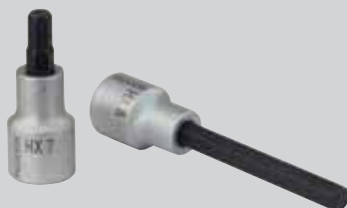

**1/2"-Inserti da 100 mm per viti a brugola**

Esagono in acciaio al cromo-silicio-manganese  
-molibdeno. Base in acciaio CrV.

HX 5 mm 23 484  
HX 6 mm 23 475  
HX 7 mm 23 485  
HX 8 mm 23 486  
HX 10 mm 23 487  
HX 12 mm 23 483  
HX 14 mm 23 468



**1/2"-Inserti per TORX esterno**

Prodotte in acciaio CrV.

E 10 23 380  
E 12 23 382  
E 14 23 384  
E 18 23 388  
E 20 23 390

**1/2"-Inserti per TORX esterno da 55 mm**

Lama in acciaio al cromo-silicio-manganese  
-molibdeno. Base in acciaio CrV.

TX 20 23 488  
TX 25 23 489  
TX 27 23 490  
TX 30 23 491  
TX 40 23 492  
TX 45 23 493  
TX 50 23 494  
TX 55 23 446  
TX 60 23 447



**1/2"-Inserti per viti TORX da 100 mm**

Lama in acciaio al cromo-silicio-manganese  
-molibdeno. Base in acciaio CrV.

TX 40 23 495  
TX 45 23 496  
TX 50 23 497  
TX 55 23 498  
TX 60 23 499

**1/2"**  
12,5 mm

**Leve a cricco, chiavi a bussola, e relativi accessori per la**

**meccanica fine. In acciaio al Cromo Vanadio 31 CrV 3.**



**1/2"-Inseri per viti a brugola, 55 mm**  
Esagono in acciaio al cromo-silicio-manganese  
-molibdeno. Base in acciaio CrV.

dimensione	articolo NO
VZ 5	23 318
VZ 6	23 319
VZ 8	23 321
VZ 10	23 323
VZ 12	23 325
VZ 14	23 327

**1/2"-Inseri per viti a brugola, 100 mm**  
Esagono in acciaio al cromo-silicio-manganese  
-molibdeno. Base in acciaio CrV.

VZ 6	23 370
VZ 8	23 371
VZ 9	23 376
VZ 10	23 372
VZ 12	23 373
VZ 14	23 374



**Bussole a molti denti attacco da 1/2", 12 spigoli**  
Prodotte in acciaio CrV .

9 mm	23 304
10 mm	23 305
12 mm	23 307
18 mm	23 311
19 mm	23 312
21 mm	23 314

**Leva extra-lunga con snodo e funzionamento a cricco (1/2")**



La leva da 43 cm di lunghezza consente lo sbloccaggio senza grandi sforzi di viti grippate. In acciaio CrV, cromato opaco. Robusto cricco con inversione (60 denti). Impugnatura in TPR (gomma termoplastica) resistente a olio e acido.

**NO 23 090**

**Serie di chiavi a bussola IMPACT per i bulloni delle ruote. Chiavi a bussola con boccola esterna e battuta interna in materia plastica che impedisce il danneggiamento dei cerchi in lega leggera.**

Da usare con avvitadadi ad aria compressa attacco 1/2" (12,5 mm). In acciaio speciale bonificato per una estrema resistenza all'usura e coppie di serraggio fino a 500 Nm. Extralunghe (85 mm). In stabile cassetta metallica (laccata con polveri epossidiche).



**NO 23 938** Un pezzo da 17 - 19 e 21 mm

**Singole chiavi a bussola IMPACT, come sopra descritte**

**NO 23 962** mm 17  
**NO 23 964** mm 19  
**NO 23 966** mm 21

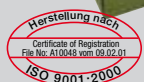



## Leve a cricco ROTARY con attacco quadro da 1/4" - 3/8" e 1/2"

**Fungono da avvitatore ad angolo ruotando l'impugnatura.**

**Il giusto utensile quando manca lo spazio per muovere la leva: negli impianti di condizionamento e riscaldamento, servomotori, marmitte auto e trasmissioni automatiche.**

Ruotando l'impugnatura si può arrivare al punto di presa della leva a cricco. Pochi millimetri di spazio per muovere la leva poi sono sufficienti per allentare o bloccare. Quando la vite si è liberata basta la sola rotazione dell'impugnatura. Meccanismo a dentatura fine da usare anche come "cricco normale". Sblocco delle bussole Tramite pulsante. Ghiera per l'inversione del senso di rotazione da destra a sinistra. Impugnatura ergonomica come nei cacciaviti in materiale bicomponente con attacco foro Quadro.

		attacco
NO 23 082	cricco ROTARY 1/4"	6,3 mm
NO 23 083	cricco ROTARY 3/8"	10 mm
NO 23 084	cricco ROTARY 1/2"	12,5 mm



**2 ANNI  
DI GARANZIA**

Per uso professionale!

Con foro quadro ( 1/4" ) sulla testata dell'impugnatura per l'inserimento di una leva o prolunga.

**Assortimenti speciali per barre filettate e viti lunghe.  
Con chiavi a bussola tubolari corte e leva a cricco con presa dall'esterno.**



Nel montaggio di ammortizzatori (in genere 22 mm).



Per montare e smontare la puleggia dell'alternatore (24mm).



Costruzione aperta: si può lavorare con lunghi perni filettati e viti.

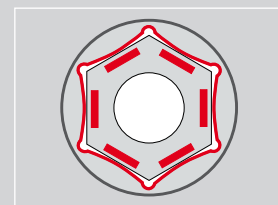

Il sistema di trazione Driver: la trazione non avviene più sugli spigoli, ma sui fianchi dell'esagono.

**Assortimento speciale, 14 pezzi da 13 a 27 mm**

In dotazione leva a cricco con meccanismo di inversione, impugnatura in TPR (gomma termoplastica), prolunga da 55 mm per bussole a presa esterna e adattatore con quadro da 1/2" (12,5 mm). In stabile valigetta d'acciaio (laccatura con polveri) con robusto inserto preformato.

**NO 23 604**

**Assortimento speciale, 13 pezzi da 5,5 a 14 mm**

In dotazione leva a cricco con meccanismo di inversione, impugnatura in TPR (gomma termoplastica), prolunga da 55 mm per bussole a presa esterna e adattatore con quadro da 1/4" (6,3 mm). In stabile valigetta d'acciaio (laccatura con polveri) con robusto inserto preformato.

**NO 23 602**



**2 ANNI  
DI GARANZIA**

Pieno uso professionale!

Su chiavi a bussola e relativi accessori

**25 anni di garanzia** su difetti di materiale e di fabbricazione

# La nuova chiave dinamometrica MicroClick con disinnesto automatico e segnale

Elevata precisione a norma ISO 6789: +/- 3 %. Ora anche con regolazione fine.

PROXXON

INDUSTRIAL

**Meccanismo del cricco con inversione da destra a sinistra. Disinnesto breve automatico si avverte e si sente chiaramente un "segnale Click" quando si raggiunge il valore di coppia preselezionato.**



Ben leggibile scala graduata analogica per la precisa impostazione del valore di coppia preselezionato.

Manopola ergonomica che si impugna automaticamente al centro. Concetto importante per ottenere un disinnesto preciso.

Micro-Scala supplementare per l'impostazione fine.

Semplice preselezione del valore di coppia ruotando l'anello zigrinato. La posizione viene poi fissata facendo scorrere in avanti l'anello.

Pratico meccanismo di sblocco delle bussole: la bussola ha una tenuta tenace e si libera facilmente premendo il pulsante.

Stabile leva in acciaio ovale. Ottimale protezione contro la ruggine: nichelata 2 volte e poi cromata opaca.

## Chiave dinamometrica MicroClick MC 320

Valori di coppia da 60 a 320 Nm. Con attacco quadro da 1/2" (12,5 mm). Lunghezza totale 610 mm. Altri dati come sopra descritto.

NO 23 354

## MicroClick MC 200

Valori di coppia da 40 a 200 Nm. Con attacco quadro da 12" (12,5 mm). Lunghezza totale 530 mm. Altri dati come sopra descritto.

NO 23 353

## MicroClick MC 100

Valori di coppia da 20 a 100 Nm. Con attacco quadro da 3/8" (10 mm). Lunghezza totale 430 mm. Particolarmente indicata per motociclette. Altri dati come sopra descritto.

NO 23 351

## MicroClick MC 30

Valori di coppia da 6 a 30 Nm. Con attacco quadro da 1/4" (6,3 mm). Lunghezza totale 310 mm. Altri dati come sopra descritto.

NO 23 349

Singolarmente calibrate e sottoposte a singolo collaudo finale. Numero seriale durevolmente marcato al laser per una sicura identificazione.

MC 320

MC 200



2 ANNI  
DI GARANZIA

Per uso professionale!

**Click chiaramente udibile.**

**co:  
oppia preselezio-**



Le chiavi dinamometriche **MicroClick** sono utensili di precisione. Vengono fornite in una pratica valigetta in plastica per custodirle.

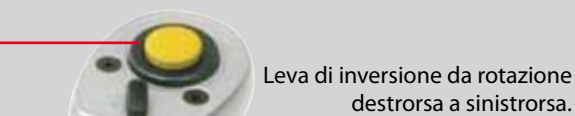

Leva di inversione da rotazione destrorsa a sinistrorsa.



**MC 100**

**MC 30**

Singolarmente calibrate e sottoposte a singolo collaudo finale. Numero seriale durevolmente marcato al laser per una sicura identificazione.



MM	HEX	INHEX	FM-TX	M-TX	Nm
M 1,6	3,2	SW 1,5			-
M 2	4	SW 2	TX 6		-
2 - 2,5			TX 7		-
M 2,5	5	SW 2	TX 8		-
2,9 - 3			TX 9		-
M 3	5,5	SW 2,5	TX 10	E 4	-
(M 3,5)	6	-	TX 15		-
M 4	7	SW 3	TX 20	E 5	3
M 5	8	SW 4	TX 25	E 6	5,9
4,5 - 6			TX 27		-
M 6	10	SW 5	TX 30	E 8	10
(M 7)	11	-	TX 40		-
M 8	13	SW 6	TX 40	E 10	25
8-10			TX 45		-
M 10	(16) 17	SW 8	TX 50	E 12	49
M 12	(18) 19	SW 10	TX 55	E 14	85
(M 14)	(21) 22	SW 12	TX 60	E 18	135
M 16	24	SW 14	TX 70	E 20	210
(M 18)	27	SW 14	TX 80	E 24	300
M 20	30	SW 17	TX 90	E 24	425
(M 22)	(34) 32	-			580
M 24	36	SW 19			740

Valori di serraggio per viti cilindriche a passo metrico secondo norme DIN parte 13 e dimensioni delle teste secondo norme DIN 912, 931 e 934. Il coefficiente di frizione è stato rilevato su viti non fosfatate o trattate (non ingrassate al momento dell'avvitatura solo leggermente oleate).

© by PROXXON



**Chiave dinamometrica MicroClick MC 200-Multi per valori di serraggio da 40 a 200 Nm. Con 10 chiavi da inserire.**



Consente il serraggio con controllo dinamometrico di viti e manicotti di tubature, condotti idraulici, tubature pneumatiche, barre filettate. Una soluzione nei casi in cui non è possibile inserire dall'alto la bussola per avvitare. Consente l'accesso laterale in spazi ristretti.

10 utensili da inserire con attacco quadro (14 x 18 mm) e bloccaggio a scatto con perno a molla: 9 chiavi fisse, forgiate in acciaio CrV, delle misure 13 - 14 - 15 - 17 - 19 - 22 - 24 - 27 e 30 mm. Una testa a cricco con attacco quadro da 1/2" (12,5 mm) consentono l'uso dinamometrico del MicroClick MC 200-Multi con le normali chiavi a bussola. Costruzione e tecnica come le chiavi dinamometriche della serie MicroClick MC 200 (vedi a sinistra).

**Nota bene:**

l'avvitatore dinamometrico MicroClick MC 5 (1,0 - 5,0 Nm) lo trovate a pagina 27.

**NO 23 342**

## MicroSpeeder con funzionamento a cricco sulla poligonale.

### Esecuzione extralunga.

**PROXXON**  
**INDUSTRIAL**

**2 ANNI  
DI GARANZIA**

Per uso professionale!

Dove le chiavi tradizionali non possono più essere rigirate, la funzione del cricco è l'unica soluzione.

Un anello interno a 72 denti in acciaio speciale bonificato consente l'uso della chiave con soli 5° di movimento. I valori di coppia che si possono trasmettere superano di gran lunga le norme DIN/ISO. Design extra-lungo by PROXXON. Chiave in acciaio CrV. Trattamento della superficie molto elaborato con ben leggibili marcature al laser delle dimensioni.



Nuova concezione con ingranaggio incapsulato.



Dimensioni esterne molto contenute (A + B). Testa della chiave molto snella.



### MicroSpeeder extra lunghe con cricco e leva di inversione sulla testa poligonale angolata di 15°. Lavoro rapido senza riposizionare la chiave!



Non è possibile rigirare la testa angolata di 15°. Di conseguenza c'è una leva per l'inversione del senso di rotazione da destra a sinistra. Ideale per avvitare su superfici piane.

### Singole chiavi a cricco MicroSpeeder con leva di inversione

NO 23 130	dimensione 8
NO 23 131	dimensione 9
NO 23 132	dimensione 10
NO 23 133	dimensione 11
NO 23 134	dimensione 12
NO 23 135	dimensione 13
NO 23 136	dimensione 14
NO 23 137	dimensione 15
NO 23 138	dimensione 16
NO 23 139	dimensione 17
NO 23 140	dimensione 18
NO 23 141	dimensione 19
NO 23 143	dimensione 21
NO 23 144	dimensione 22
NO 23 146	dimensione 24

### Serie di 7 MicroSpeeder con inversione.

Un pezzo in esecuzione extra-lunga delle seguenti misure: 8 – 10 – 13 – 16 – 17 – 18 e 19. In stabile cassetta metallica laccata con polveri.

NO 23 124



Testa angolata di 15°. Ideale per avvitare su superfici piane.

## Lavoro rapido senza riposizionare la chiave.

**MicroSpeeder (poligonali) dalla forma diritta, sottile ed extra-lunga.**  
**Ideali per lavorare dove non c'è spazio.**



Ideali quando lo spazio diventa veramente ristretto. Nel settore auto ad esempio su cambi automatici, per smontare motori e su assali posteriori. I meccanici dei nostri test di laboratorio hanno le misure 10x13 e 17x19 costantemente in tasca.

**NO 23 241** dimensione 8 x 9  
**NO 23 243** dimensione 10 x 11  
**NO 23 244** dimensione 10 x 13  
**NO 23 246** dimensione 12 x 13

**NO 23 247** dimensione 14 x 15  
**NO 23 249** dimensione 16 x 18  
**NO 23 250** dimensione 17 x 19  
**NO 23 252** dimensione 22 x 24

**MicroSpeeder, con snodo autofrenante posizionabile sul lato poligonale. Si può angolare fino a 90°.**  
**Si lavora senza riposizionare la chiave. Esecuzione extra-lunga.**



La frenatura dello snodo, molto gradevole nell'uso, rimane anche dopo oltre 10.000 utilizzi. Insuperabile quando manca lo spazio e tocca trovare soluzioni alternative.

### Singole chiavi a cricco MicroSpeeder con snodo

**NO 23 045** dimensione 8 mm  
**NO 23 046** dimensione 9 mm  
**NO 23 047** dimensione 10 mm  
**NO 23 048** dimensione 11 mm  
**NO 23 049** dimensione 12 mm  
**NO 23 050** dimensione 13 mm  
**NO 23 051** dimensione 14 mm  
**NO 23 052** dimensione 15 mm  
**NO 23 053** dimensione 16 mm  
**NO 23 054** dimensione 17 mm  
**NO 23 055** dimensione 18 mm  
**NO 23 056** dimensione 19 mm  
**NO 23 058** dimensione 21 mm  
**NO 23 059** dimensione 22 mm  
**NO 23 061** dimensione 24 mm

### Serie di 7 MicroSpeeder con snodo autofrenante.

Un pezzo in esecuzione extra-lunga delle misure 8 - 10 - 13 - 16 - 17 - 18 e 19 mm. In stabile valigetta di acciaio laccata con polveri.

**NO 23 068**

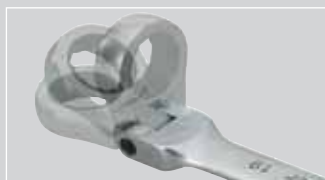

#### **Snodo autofrenante:**

*Insuperabile quando manca lo spazio e tocca trovare soluzioni alternative.*

## Chiavi a cricco Speeder in versione standard. Con meccanismo di inversione.

Leggere, maneggevoli, principalmente indicate per lavori di montaggio.

### Serie di 6 chiavi a cricco SPEEDER

Da 6 a 19 mm. Una per misura: SW 6x7, 8x9, 10x11, 12x13, 14x15 e 17x19. In stabile cassetta metallica con chiusura a molla. N.B. i dadi raffigurati NON sono in dotazione.

NO 23 231



**DIN**  
**ISO**

**2 ANNI**  
**DI GARANZIA**

Pieno uso professionale!

### Chiavi a rullino raffinate!

Precisione ed ergonomia per un'impiego pesante.

Secondo norme DIN 3117/ISO 6787.



Forgiate a caldo in acciaio CrV. Impugnatura ergonomica in plastica rinforzata con fibre di carbonio (con foro). Testa snella con ganasce rettificata e una inclinazione della bocca di 22,5 gradi. Scala graduata millimetrica ben leggibile per la misura della chiave e per misurare dei pezzi. Precisa guida della ganasce mobile facilmente registrabile tramite vite senza fine godronata.

**2 ANNI**  
**DI GARANZIA**

Pieno uso professionale!

anche lunghezza  
della chiave  
mm

massima  
apertura chiave

NO 23 990	RG 200	24,5 mm
NO 23 992	RG 250	29,0 mm
NO 23 994	RG 300	34,0 mm

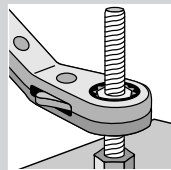

Con i perni filettati lunghi si può avvitare in continuo senza riposizionare la chiave.

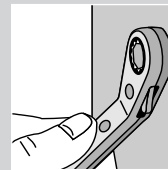

La testa angolata di 25° offre notevoli vantaggi.

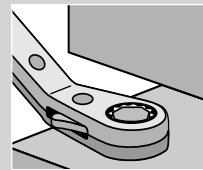

In spazi ristretti la SPEEDER dimostra i suoi vantaggi.

### Singole chiavi a cricco Speeder

NO 23 201	dimensione 6 x 7
NO 23 204	dimensione 8 x 9
NO 23 205	dimensione 10 x 11
NO 23 207	dimensione 10 x 13
NO 23 209	dimensione 12 x 13
NO 23 211	dimensione 14 x 15
NO 23 214	dimensione 16 x 18
NO 23 215	dimensione 17 x 19
NO 23 216	dimensione 19 x 21

Serie di chiavi SlimLine, confezionate in scatola di cartone. Complete nelle misure da 6 a 32 mm. Esecuzione come descritto a destra.



**10 ANNI**  
**DI GARANZIA**

Pieno uso professionale!

### SlimLine - serie di chiavi fisse, 11 pezzi.

Misure 6 x 7, 8 x 9, 10 x 11, 12 x 13, 14 x 15, 16 x 17, 18 x 19, 20 x 22, 21 x 23, 24 x 27 e 30 x 32mm. 11 chiavi nella scatola.

NO 23 802

### SlimLine - serie di chiavi combinate, 21 pezzi.

Misure 6, 7, 8, 9, 10, 11, 12, 13, 14, 15, 16, 17, 18, 19, 20, 21, 22, 24, 27, 30 e 32 mm. 21 chiavi nella scatola.

NO 23 822

### SlimLine - serie di chiavi poligonali, 11 pezzi.

Misure 6x7, 8x9, 10x11, 12x13, 14x15, 16x17, 18x19, 20x22, 21x23, 24x27 e 30x32 mm. 11 chiavi nella scatola.

NO 23 812

# Chiavi SlimLine. Utensili piacevoli al tatto. Forgiate in acciaio CrV, accuratamente temperate e bonificate. Dimensioni delle chiavi ben leggibili.

- Costosa protezione della superficie contro la ruggine (nicchettata due volte e poi cromata una volta) finitura piacevole al tatto.
- Ora con la nuova marcatura al laser: durevole scrittura laser con grandi e ben leggibili misure in mm della chiave.
- Teste lucidate, sottili e affinate. Coppie di serraggio ben superiori alle norme DIN/ISO.
- Le tolleranze nelle misure sono più contenute rispetto alla norma DIN/ISO ogni pezzo è calibrato e sottoposto a controllo finale.

## SlimLine - serie di 8 chiavi fisse completa di supporto. A norma DIN 3110 e ISO 3318.

Misure 6x7 – 8x9 – 10x11 – 12x13 – 14x15 – 16x17 – 18x19 e 20x22 mm. Ogni chiave è inserita a scatto nel pratico supporto in plastica con fori per il fissaggio a parete.

**NO 23 800** serie completa

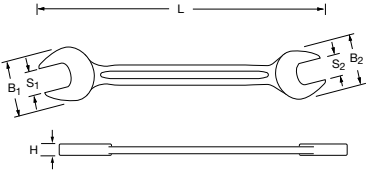

PROXXON INDUSTRIAL		SlimLine-singole chiavi fisse				
	S <sub>1</sub> x S <sub>2</sub>	B <sub>1</sub>	B <sub>2</sub>	L	H	
23 828	5 x 5,5 mm	13	14	111	3	
23 830	6 x 7 mm	16	18	123	3,4	
23 832	8 x 9 mm	20	22	140	3,5	
23 834	10 x 11 mm	24	26	157	4,5	
23 836	12 x 13 mm	28	29	173	4,7	
23 838	10 x 13 mm	24	29	174	4,7	
23 840	14 x 15 mm	32	34	190	5,5	
23 842	16 x 17 mm	36	38	205	6,0	
23 846	18 x 19 mm	38	42	220	6,5	
23 848	17 x 19 mm	38	42	220	6,5	
23 850	20 x 22 mm	43	46	235	7,5	
23 852	21 x 23 mm	45	48	248	7,5	
23 856	24 x 27 mm	49	55	268	8,5	
23 860	30 x 32 mm	59	64	302	9,5	
23 864	34 x 36 mm	65	79	320	10,0	
23 866	41 x 46 mm	86	95	415	15,0	

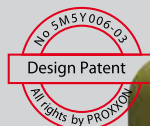

Pieno uso professionale!

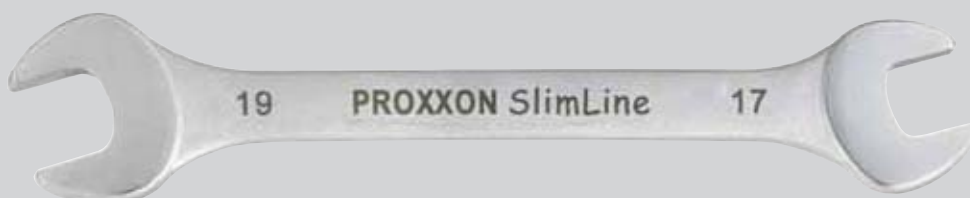

**Chiavi SlimLine . Utensili piacevoli al tatto. Forgiate in acciaio CrV,**

**accuratamente temperate e bonificate. Dimensioni delle chiavi ben leggibili.**

**10 ANNI  
DI GARANZIA**

Pieno uso professionale!



**SlimLine - Serie di 8 chiavi poligonali completa di supporto. A norme DIN 838e ISO 3318. Con teste curve a 75°.**

Dimensioni: 6x7 – 8x9 – 10x11 – 12x13 – 14x15 – 16x17 – 18x19 e 20x22 mm. Ogni chiave è inserita a scatto nel pratico supporto in plastica con fori per il fissaggio a parete.

**NO 23 810** serie completa

Ogni chiave ha il suo posto predefinito: inserita a scatto nel pratico supporto in plastica con fori per il fissaggio a parete. Chiara marcatura delle misure. ordine per sempre!



Le chiavi fisse SlimLine le trovate a pagina 23.



**PROXXON INDUSTRIAL SlimLine, singole chiavi combinate**

	S <sub>1</sub> x S <sub>2</sub>	B <sub>1</sub>	B <sub>2</sub>	L	H
23 868	5 x 5,5 mm	9	10	162	5
23 870	6 x 7 mm	10	12	173	5,6
23 872	8 x 9 mm	13	14	182	6,1
23 874	10 x 11 mm	16	17	200	7,9
23 876	12 x 13 mm	18	19	212	8,5
23 878	10 x 13 mm	16	19	212	8,5
23 880	14 x 15 mm	21	23	225	9,8
23 882	16 x 17 mm	24	25	245	10,4
23 886	18 x 19 mm	27	28	260	11,3
23 888	17 x 19 mm	25	28	216	11,3
23 890	20 x 22 mm	30	32	285	12,8
23 892	21 x 23 mm	31	33	310	12,9
23 896	24 x 27 mm	34	38	335	13,9
23 900	30 x 32 mm	42	45	375	15,3

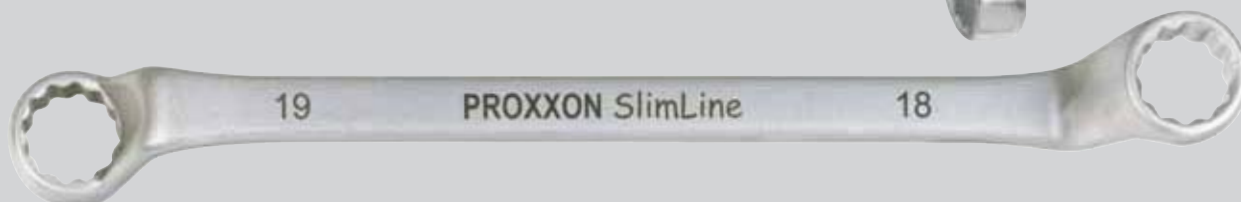



**Chiavi SlimLine . Utensili piacevoli al tatto. Forgiate in acciaio CrV,**

**accuratamente temperate e bonificate. Dimensioni delle chiavi ben leggibili.**

**Serie di chiavi combinate SlimLine  
12 pezzi. Complete di supporto. A norme DIN 3113  
e ISO 3318 (lato poligonale angolato di 15°).**

Chiavi nelle misure: 6 – 7 – 8 – 9 – 10 – 11 – 12 – 13 – 14 – 15 – 17 e 19 mm. Ogni chiave è inserita a scatto nel pratico supporto in plastica con fori per il fissaggio a parete.

**NO 23 820** serie completa

**Serie di chiavi combinate SlimLine  
15 pezzi. Con le nuove misure ISO 16, 18 e 21 mm.  
Altrimenti come descritto a sinistra.**

Chiavi nelle misure: 6 – 7 – 8 – 9 – 10 – 11 – 12 – 13 – 14 – 15 – 16 – 17 – 18 – 19 e 21 mm.

**NO 23 821** serie completa



PROXXON INDUSTRIAL Chiavi combinate SlimLine, singole					
	S <sub>1</sub>	B <sub>1</sub>	B <sub>2</sub>	L	H
23 905	5,5 mm	9	14	93	3
23 906	6 mm	10	16	100	3,4
23 907	7 mm	12	18	110	3,4
23 908	8 mm	13	20	120	3,5
23 909	9 mm	15	22	130	3,5
23 910	10 mm	16	24	140	4,5
23 911	11 mm	17	26	150	4,5
23 912	12 mm	19	28	160	4,7
23 913	13 mm	20	29	170	4,7
23 914	14 mm	22	32	180	5,5
23 915	15 mm	24	34	190	5,5
23 916	16 mm	25	36	195	6,0
23 917	17 mm	25	38	210	6,0
23 918	18 mm	28	38	216	6,5
23 919	19 mm	28	42	230	6,5
23 920	20 mm	30	46	250	7,5
23 921	21 mm	32	45	245	7,5
23 922	22 mm	33	46	270	7,5
23 924	24 mm	36	49	280	8,5
23 927	27 mm	39	55	310	8,5
23 930	30 mm	44	59	340	9,5
23 932	32 mm	46	64	360	9,5
23 933	34 mm	50	70	380	15
23 935	36 mm	54	74	410	18
23 937	41 mm	61	84	460	21



**Super serie di inserti speciali di sicurezza dalle forme difficilmente reperibili.**

**Non rimane nulla che non si possa svitare.**

**2 ANNI  
DI GARANZIA**

Chiaramente anche con uso professionale  
Su inserti e adattatori **25 anni di garanzia**  
su difetti di materiale e di produzione.

**Inserti per viti incassate (80 mm)** ■  
**Inserti normali (25 mm)** ■

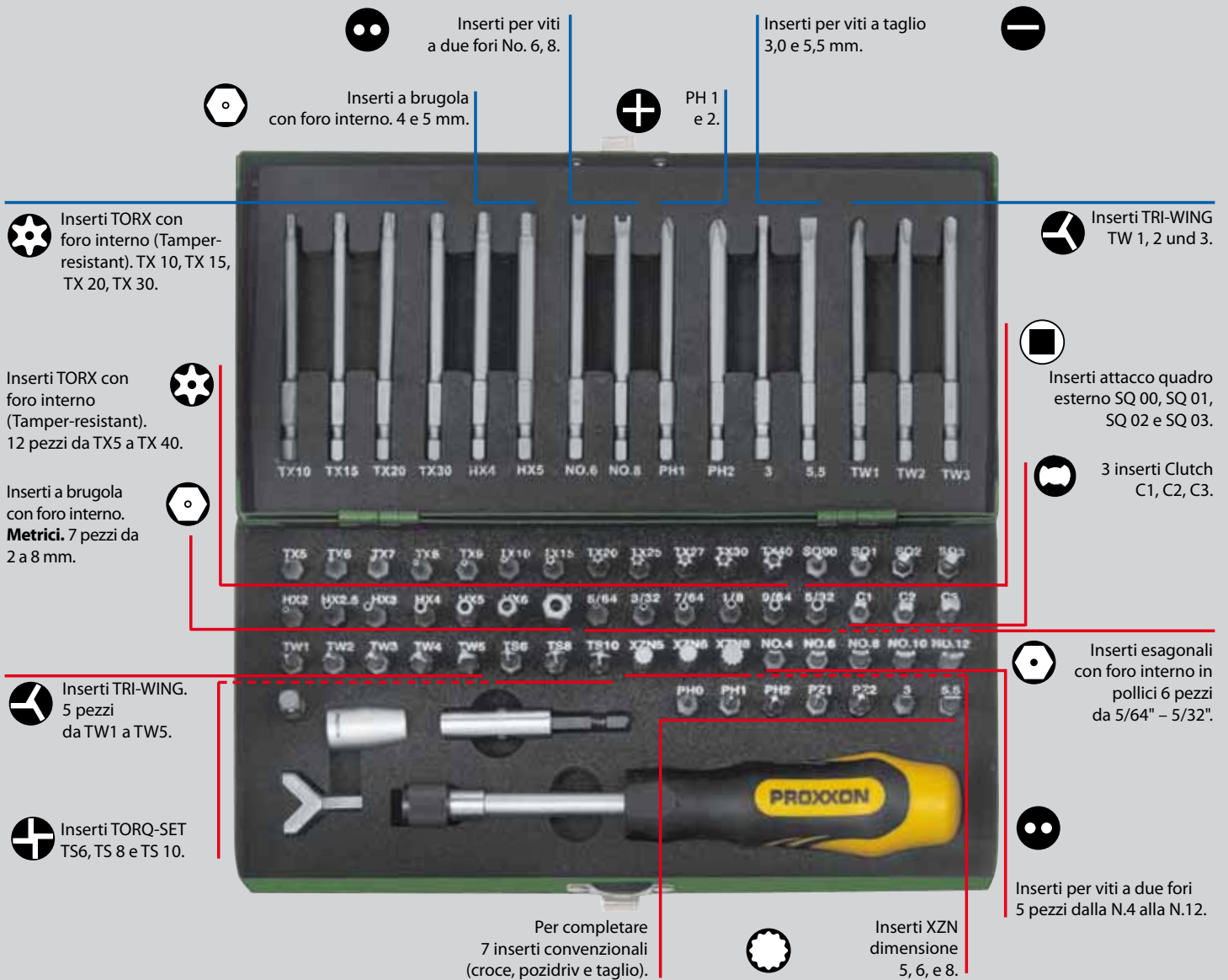

### **Serie di 75 inserti speciali e di sicurezza da 1/4" (6,3 mm)**

Assoluta qualità industriale in acciaio legato al Cromo-Molibdeno-Silicio-Manganese-Vanadio dalle forme e dimensioni come sopra descritto. In dotazione cacciaviti con boccola portainseri a molla. Portainseri magnetico da usare con utensili elettrici e a batteria. Adattatore con quadro esterno e esagono esterno, altro adattatore con quadro interno e esagono interno. Inserto speciale per serrare oc-

chielli a vite e simili. Confezionato in stabile cassetta d'acciaio (laccata con polveri). Ogni pezzo chiaramente marcato.

**NO 23 107**

## Chiavi a brugola e TORX angolate per la trasmissione di elevate

### coppie di serraggio su viti torx e brugola.



#### Serie di 9 chiavi a brugola per viti ad esagono interno (HX).

Con testa sfero-poliedrica sul lato lungo (lato corto smussato). Misure 1,5 – 2,0 – 2,5 – 3,0 – 4,0 – 5,0 – 6,0 – 8,0 e 10 mm. In acciaio al Cromo Vanadio con pratico supporto a cerniera.

NO 23 946

#### Serie di 9 chiavi TORX angolate.

Misure TX8 – 10 – 15 – 20 – 25 – 27 – 30 – 40 e 50. In acciaio speciale legato al Nickel-Cromo-Molibdeno. Pratico supporto a cerniera.

NO 23 944

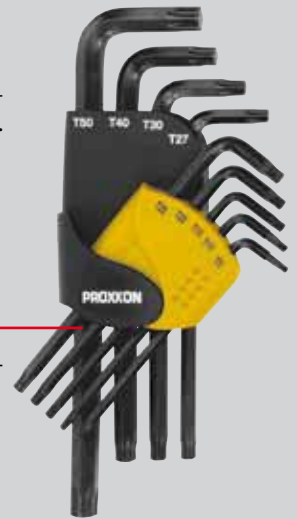

#### Serie di 8 chiavi a brugola tascabili.

Misure 1,5 – 2,0 – 2,5 – 3,0 – 4,0 – 5,0 – 6,0 e 8,0. In acciaio al Cromo Vanadio superficie brunita galvanicamente. Impugnatura piacevole con componente morbido che serve anche da leva.

NO 23 956



#### Serie di 8 chiavi TORX tascabili.

Misure TX9 – 10 – 15 – 20 – 25 – 27 – 30 e 40. In acciaio speciale legato al Nickel-Cromo-Molibdeno. Impugnatura piacevole con componente morbido che serve anche da leva.

NO 23 954

## Avvitatore dinamometrico MicroClick MC 5 (1 – 5 Nm)

### Con indicazione analogica, Micro-Scala graduata per la regolazione fine e adattatore con boccola a molla da poter montare.

Disinnesto automatico breve serrando le viti: un segnale Click chiaramente udibile e avvertibile al raggiungimento del valore di coppia preimpostato. Il valore di coppia si imposta agendo sull'anello zigrinato in fondo all'impugnatura. Facendo scorrere l'anello in avanti si blocca il valore preselezionato. Finestra con scala graduata ben leggibile. Attacco quadro da 1/4" (6,3 mm) per chiavi a bussola e adattatore con boccola a molla: specifico portainseriti da 1/4"-Standard (6,3 mm). In stabile valigetta in plastica.

NO 23 347



In dotazione la pratica valigetta in plastica per custodire questo utensile di precisione.

#### Nota bene:

Le chiavi dinamometriche MicroClick le trovate alle pagine 18 e 19!

Adattatore portainseriti da 1/4"-Standard (6,3 mm) da montare facilmente.



Micro-Scala graduata supplementare per la regolazione fine: un giro = 1,0 Nm. Anello della scala graduata con tacche di riferimento da 0,10 Nm.

**2 ANNI  
DI GARANZIA**

Pieno uso professionale!

## Cacciaviti FLEX-DOT: i tuttofare in officina e nel montaggio.

PROXXON

INDUSTRIAL

### Design ergonomico per un lavoro ottimale:

Impugnatura arrotondata in materiale bicomponente con bottoncini flessibili „FLEX-DOT“ che consentono un'uso continuativo privo di dolori o affaticamento. Ottima presa istantanea.

Consente l'applicazione di elevati valori di coppia e di pressione con un disegno bilanciato sia in posizione orizzontale, sia in posizione verticale.

DIN  
ISO

2 ANNI  
DI GARANZIA

Per uso professionale!



Simbolo del tipo di lama e dimensione sul cappuccio dell'impugnatura per una sicura identificazione.

Foro trasversale per appendere o inserire una leva.

Impugnatura in gomma speciale antiolio e antiacido, su cui lo sporco non aderisce.

Incavi per le dita, maggiore presa in fase di rotazione veloce.

Chiara marcatura al laser delle dimensioni su lame in acciaio speciale bonificato al Cromo-Silicio-Manganese-Molibdeno. Tempera passante priva di tensioni interne. Un rapporto bilanciato tra resistenza alla torsione e durata.

Punta nera rettificata per la massima precisione nella presa della vite. Diminuisce le possibilità di slittamento dell'utensile.

## Sensate composizioni di cacciaviti per uso quotidiano.

### Serie di 6 cacciaviti FLEX-DOT

Composizioni ideali per ogni cassetta utensili. Dotazione completa di base per installatori e tecnici.

NO

22 604		3,0	4,0	5,5	6,5
		PH 1	PH 2		
22 606		3,0	4,0	5,5	6,5
		PZ 1	PZ 2		
22 640		TTX 10	TTX 15	TTX 20	TTX 25
		TTX 30	TTX 40		
22 642		HX 2,5	HX 3	HX 4	HX 5
		HX 6	HX 8		
22 644		Esagono esterno	5,5	6	
		7	8	10	13



**Nota:**

Cacciaviti FLEX-DOT isolati secondo standard VDE.

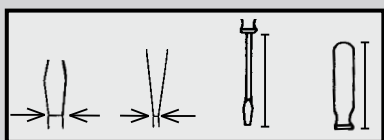

**2 ANNI  
DI GARANZIA**

Per uso professionale!



## Cacciaviti a taglio

NO	mm	mm	mm	mm
22 010	3,0	0,5	100	75
22 012	4,0	0,8	100	75
22 014	5,5	1,0	125	100
22 016	6,5	1,2	150	110
22 018	8,0	1,2	175	122
22 020	10,0	1,6	200	122
22 026	5,5	1,0	25	60

- ①
- ①
- ①
- ②
- ② ③
- ② ③
- ①



Lame in acciaio speciale al CrV cromate opache con punta nera rettificata.



## Cacciaviti a croce PHILLIPS

NO	PH	mm	mm
22 050	0	60	75
22 052	1	80	100
22 054	2	100	110
22 056	3	150	122
22 060	2	25	60

- ③



Con attacco esagonale per fare leva tramite chiave fissa (importante in caso di viti bloccate).



## Cacciaviti a croce POZIDRIV

NO	PZ	mm	mm
22 070	0	60	75
22 072	1	80	100
22 074	2	100	110
22 076	3	150	122

- ③



Con HEX-BALL si può agire anche su viti a brugola difficilmente accessibili; funziona fino a 25 gradi di angolo.

- ④



## Cacciaviti sfero-poliedrici HEX-BALL

Esagono interno

NO	HEX	mm	mm
22 204	2	90	75
22 206	2,5	100	75
22 208	3	80	75
22 210	4	100	100
22 212	5	110	100
22 214	6	140	110
22 216	8	160	122



# Cacciaviti professionali per impiego industriale e artigianale.

**2 ANNI  
DI GARANZIA**

Per uso professionale!

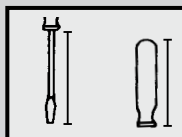

## Cacciaviti TTX-Tamper-Torx (con foro frontale)

NO	TTX	mm	mm
22 230	8	75	75
22 232	10	100	100
22 234	15	100	100
22 236	20	100	100
22 238	25	100	110
22 240	27	100	110
22 242	30	100	110
22 244	40	100	110



## Cacciaviti a bussola

Esagono esterno

NO	HEX	mm	mm
22 260	5,5	125	110
22 262	6	125	110
22 264	7	125	110
22 266	8	125	110
22 268	9	125	110
22 270	10	125	110
22 272	11	125	110
22 274	12	125	110
22 276	13	125	110

# Cacciaviti FLEX-DOT isolati secondo standard VDE

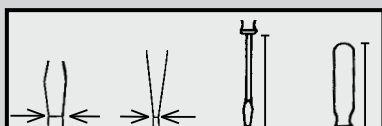

„Cacciaviti VDE“ per lavorare in sicurezza su pezzi sotto tensione fino a 1.000 V corrente alternata.

Isolamento protettivo termofuso sulla lama, sicurezza testata pezzo per pezzo.





## Cacciaviti isolati a taglio

NO	mm	mm	mm	mm
22 300	2,5	0,4	75	75
22 304	4,0	0,8	100	100
22 306	5,5	1,0	125	100
22 308	6,5	1,2	150	110

## Cacciaviti isolati a croce PHILLIPS

NO	mm	mm	mm	mm
22 330	0		60	75
22 332	1		80	100
22 334	2		100	110

## Serie di cacciaviti isolati VDE

NO		mm	mm	mm	mm
22 630		2,5	4,0	5,5	6,5
		PH 1	PH 2		

## Cacciaviti angolati: quelli robusti con lama passante.

PROXXON

INDUSTRIAL

Quando bisogna raggiungere elevati valori di coppia nel serrare e allentare viti, il cacciaviti angolato è la soluzione ideale. L'impugnatura ergonomica, asimmetrica facilita il lavoro continuato. Il disegno in materiale bicomponente morbido piacevole da impugnare limita i segni sulla mano quando si fanno notevoli sforzi.

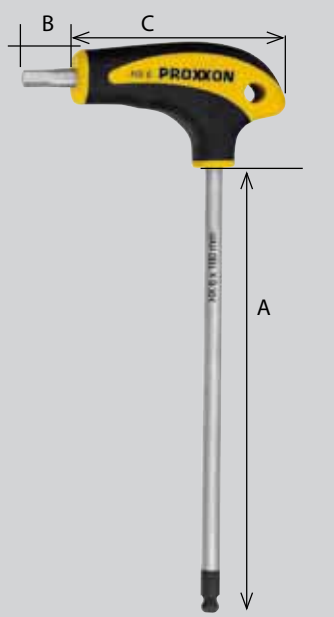

### Cacciaviti a BRUGOLA con impugnatura a L

Lama corta con robusto esagono standard, lama lunga HEX-BALL (sfero-poliedrica).

NO	HEX	A mm	B mm	C mm
22 402	2	110	15	55
22 404	2,5	110	15	55
22 406	3	110	15	55
22 408	4	110	15	55
22 410	5	160	20	75
22 412	6	160	20	75
22 414	7	160	20	75
22 416	8	200	20	75
22 418	10	215	20	100



Con HEX-BALL si può agire anche su viti a brugola difficilmente accessibili; funziona fino a 25 gradi di angolo.

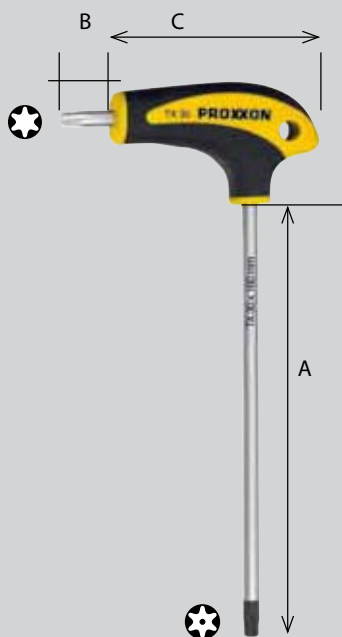

### Cacciaviti TORX con impugnatura a L

Lama corta con TORX-TX standard, lama lunga TAMPER-TORX TTX

NO	Torx	A mm	B mm	C mm
22 440	8	110	15	55
22 442	9	110	15	55
22 444	10	110	15	55
22 446	15	110	15	55
22 448	20	110	15	55
22 450	25	160	20	75
22 452	27	160	20	75
22 454	30	160	20	75
22 456	40	185	20	75
22 458	45	215	20	100
22 460	50	215	20	100



Nell'utilizzo della lama corta, la parte lunga funge da leva per ottenere coppie di serraggio estreme.

2 ANNI  
DI GARANZIA

Pieno utilizzo professionale!

DIN  
ISO

### Serie di cacciaviti con impugnatura a L

Pratico supporto per officina. Chiare indicazioni di misura sul supporto.

NO	Contenuto
22 650	8 pezzi a BRUGOLA con supporto HX 2 - 2,5 - 3 - 4 - 5 - 6 - 8 - 10
22 652	10 pezzi TAMPER-TORX con supporto TX 8 - 10 - 15 - 20 - 25 - 27 - 30 - 40 - 45 - 50

a



		<i>Pagina/Pagine</i>
	<i>Serie di chiavi a bussola e valigia utensili</i>	3 – 9
	<i>Leve a cricco, chiavi a bussola e accessori</i>	10 – 16
	<i>Serie di bussole IMPACT per bulloni delle ruote</i>	16
	<i>Utensili speciali e soluzioni di problemi</i>	17
	<i>Chiavi dinamometriche MicroClick</i>	18 – 19
	<i>Chiavi a cricco MicroSpeeder e Speeder</i>	20 – 22
	<i>Chiavi a rullino</i>	22
	<i>Chiavi SlimLine</i>	22 – 25
	<i>Inserti speciali (anche brugola e Torx)</i>	26– 27
	<i>Cacciaviti dinamometrico MicroClick MC 5</i>	27
	<i>Cacciaviti FLEX-DOT</i>	28 – 31
	<i>Pompa universale per aspirazione olio AP 12</i>	9