

## APPLICAZIONE DELLE TEGOLE

### > LATO ANTERIORE

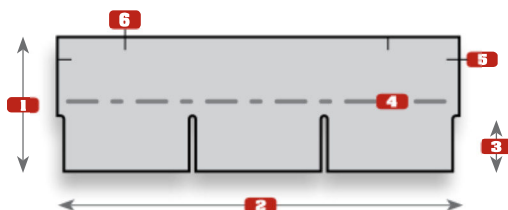

**1** larghezza 33,6 cm

**2** lunghezza 100 cm

**3** esposizione 14,5 cm

**4** pastiglie termoadesive

**5** riferimento orizzontale

**6** riferimento verticale

### > CHIODATURA

I chiodi vanno posti appena sotto le pastiglie termoadesive, in corrispondenza delle estremità e delle fughe verticali (fig. 1). In zone particolarmente ventose o in tetti con pendenze superiori al 60% si consiglia l'applicazione di n. 6 chiodi per tegola (fig. 2).

**Fig. 1**

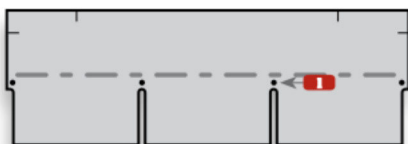

**1** chiodi

**Fig. 2**

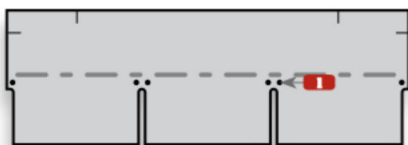

**1** chiodi

## ISTRUZIONI GENERALI

L'installazione delle tegole a 3 profili non è consigliata su tavolati di legno che potrebbero potenzialmente creare problemi di deformazione del tetto (fig. 5).

### > FILA DI PARTENZA

Posare le tegole partendo da 6 mm. al di sotto della gronda o cornicione, applicando una tegola con i profili tagliati.

Iniziare la fila di partenza con una tegola a cui sono stati tagliati 8 cm per assicurarsi che le giunture non si sovrappongano l'una all'altra (fig. 3).

Assicurarsi che le pastiglie termoadesive siano rivolte verso il basso (fig. 4). In assenza di guaina bituminosa, applicare l'adesivo plastico CEMENTECA sotto la fila di partenza.

Per un ulteriore fissaggio, applicare chiodi o graffe; questi devono essere posizionati a 8-10 cm dal bordo inferiore evitando di metterli in corrispondenza dei tagli dei profili.

**Fig. 3**

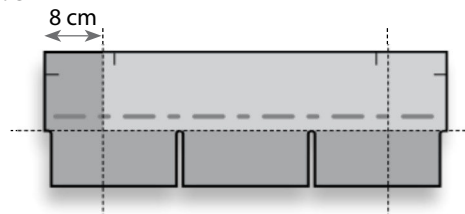

**Fig. 4**



**> PRIMA FILA**

Iniziare partendo dall'angolo inferiore del tetto con tegole intere, proseguendo per tutta la sua larghezza.

**> SECONDA FILA**

Iniziare nello stesso punto ma con una tegola a cui è stato tagliato metà profilo (-16,2 cm). Continuare con tegole intere. Allineare il bordo inferiore dei profili con la parte superiore delle fughe verticali.

**> TERZA FILA**

Iniziare con una tegola a cui è stato tagliato un profilo intero (-32,5 cm). Allineare il bordo inferiore del profilo con la parte superiore delle

fughe verticali della seconda fila. Per un perfetto allineamento, verificare che le fughe verticali delle tegole siano allineate con quelle della prima fila.

**> QUARTA FILA**

Iniziare con una tegola a cui è stato tagliato un profilo e mezzo (-48,7 cm). Allineare con la seconda fila.

**> FILE SUCCESSIVE**

Continuare in questa successione fino alla cima del tetto, cominciando quindi ogni quinta fila con una tegola intera. La chiodatura deve essere fatta man mano che si avvanza per ogni singola tegola.

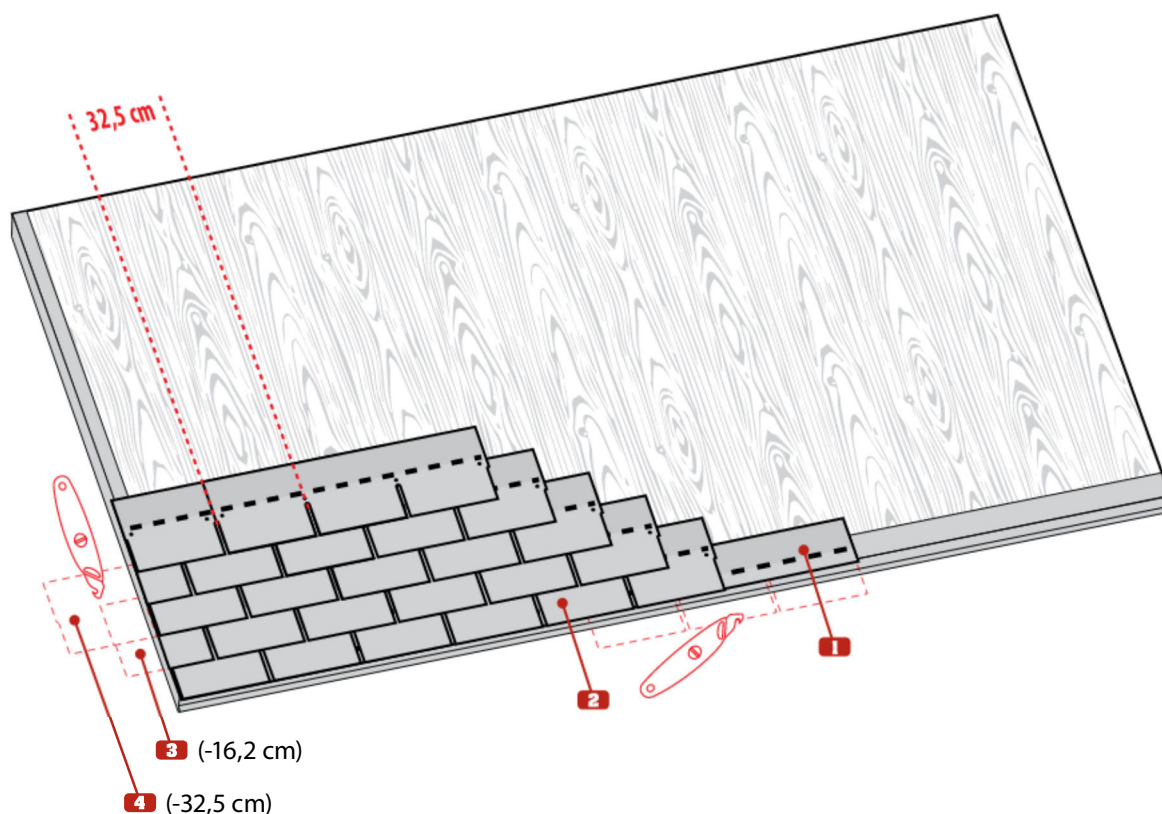
**SEQUENZA DI POSA****Fig. 5**

- |          |                                  |
|----------|----------------------------------|
| <b>1</b> | Tagliare parte esposta (14,5 cm) |
| <b>2</b> | Posa tegola intera               |
| <b>3</b> | Tagliare ½ faldina (16,2 cm)     |
| <b>4</b> | Tagliare 1 faldina (32,5 cm)     |

## COLMO

L'ultima fila di tegole applicate deve avere un'esposizione della superficie granulare entro 14,5 cm dal colmo. La parte eccedente della tegola deve essere ripiegata oltre il colmo e fissata sul profilo opposto. Quando entrambi i profili sono terminati in questo modo, il colmo può essere posato.

PREPARAZIONE DEL COLMO (fig. 6)

Tagliare una tegola intera in tre parti uguali. Tagliare entrambi gli angoli di ogni sezione ad angolo acuto.

Fig. 6

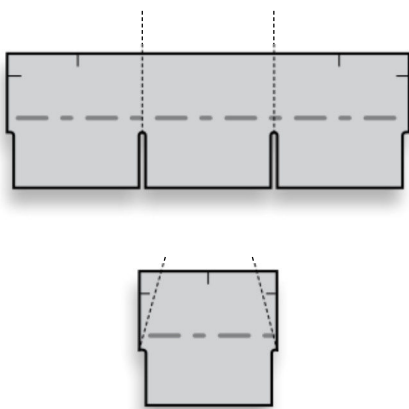

## APPLICAZIONE COLMO

Piegare i singoli elementi così ottenuti, ponendoli a cavallo della linea di colmo, facendo attenzione a lasciare un'uguale esposizione per ogni profilo. A basse temperature esterne si consiglia di riscaldare a fiamma gli elementi prima di applicarli.

Iniziare dalla parte inferiore del colmo del tetto, fissando i pezzi di colmo con un chiodo per parte e sovrapponendoli con lo stesso metodo usato precedentemente per le tegole (14,5 cm di esposizione, fig. 7).

Per un perfetto allineamento si consiglia di effettuare una traccia visiva, perfettamente dritta.

Fig. 7

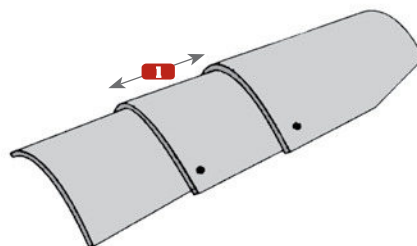

1 14,5 cm

